

COPYRIGHT © Hangzhou EZVIZ Software Co., Ltd. ALLE RECHTE VORBEHALTEN.

Alle Informationen, einschließlich Wortlaute, Bilder und Grafiken, jedoch nicht darauf beschränkt, sind das Eigentum von Hangzhou EZVIZ Software Co., Ltd. (nachstehend als „EZVIZ“ bezeichnet). Dieses Benutzerhandbuch (nachstehend als „das Handbuch“ bezeichnet) darf ohne vorherige schriftliche Genehmigung von EZVIZ weder ganz noch teilweise reproduziert, geändert, übersetzt oder verbreitet werden. Sofern nicht anderweitig vereinbart, bietet EZVIZ keine ausdrückliche oder implizierte Gewährleistung oder Garantie bezüglich der Bedienungsanleitung.

Über dieses Handbuch

Die Bedienungsanleitung beinhaltet Anleitungen zur Verwendung und Verwaltung des Produkts. Bilder, Diagramme, Abbildungen und alle sonstigen Informationen dienen nur der Beschreibung und Erklärung. Die Änderung der in der Bedienungsanleitung enthaltenen Informationen ist aufgrund von Firmware-Aktualisierungen oder aus anderen Gründen vorbehalten. Die aktuelle Version finden Sie auf der EZVIZ™ Website (<http://www.ezviz.com>).

Überarbeitungsdatensatz

Neuerscheinung – April, 2026

Markenanerkennung

EZVIZ™,  und andere Marken und Logos von EZVIZ sind das Eigentum von EZVIZ in verschiedenen Ländern. Andere nachstehend erwähnte Marken und Logos stehen im Besitz der entsprechenden Eigentümer.

Haftungsausschluss

SOWEIT GESETZLICH ZULÄSSIG WIRD DAS BESCHRIEBENE PRODUKT MIT SEINER HARDWARE, SOFTWARE UND FIRMWARE OHNE MÄNGELGEWÄHR, MIT ALLEN FEHLERN UND FEHLFUNKTIONEN DELIEFERT, UND EZVIZ GIBT KEINE AUSDRÜCKLICHEN ODER IMPLIZIERTEN GARANTIE, EINSCHLIEßLICH UND OHNE EINSCHRÄNKUNG, DER MARKTFÄHIGKEIT, ZUFRIEDENSTELLENDEN QUALITÄT, EIGNUNG FÜR EINEN BESTIMMTEN ZWECK UND NICHTVERLETZUNG DER RECHTE DRITTER. AUF KEINEN FALL HAFTEN EZVIZ, SEINE GESCHÄFTSFÜHRER, ANGESTELLTEN, MITARBEITER ODER PARTNER FÜR BESONDERE, ZUFÄLLIGE, DIREKTE ODER INDIREKTE SCHÄDEN, EINSCHLIEßLICH, JEDOCH NICHT DARAUF BESCHRÄNKT, VERLUST VON GESCHÄFTSGEWINNEN, GESCHÄFTSUNTERBRECHUNG ODER VERLUST VON DATEN ODER DOKUMENTATIONEN IN VERBINDUNG MIT DER VERWENDUNG DIESES PRODUKTS, SELBST WENN EZVIZ ÜBER DIE MÖGLICHKEIT DERARTIGER SCHÄDEN INFORMIERT WAR.

IN DEM NACH GELTENDEM RECHT MAXIMAL ZULÄSSIGEN UMFANG IST DIE GESAMTHAFTUNG VON EZVIZ FÜR ALLE SCHÄDEN IN KEINEM FALL HÖHER ALS DER URSPRÜNGLICHE KAUFFREIS DES PRODUKTS.

EZVIZ ÜBERNIMMT KEINE HAFTUNG FÜR PERSONEN- ODER SACHSCHÄDEN INFOLGE VON PRODUKTAUSFALL ODER SERVICEEINSTELLUNG, DIE DURCH: A) UNSACHGEMÄßE INSTALLATION ODER NUTZUNG, DIE NICHT DEN ANFORDERUNGEN ENTSPRICHT, B) SCHUTZ NATIONALER ODER ÖFFENTLICHER INTERESSEN, C) HÖHERE GEWALT, D) SIE SELBST ODER DRITTE, EINSCHLIEßLICH, ABER NICHT DARAUF BESCHRÄNKT, DIE VERWENDUNG VON PRODUKTEN, SOFTWARE, ANWENDUNGEN UND ANDEREN PRODUKTEN DRITTER VERURSACHT WERDEN.

BEZÜGLICH PRODUKTEN MIT INTERNETZUGANG ERFOLGT DIE VERWENDUNG DER PRODUKTE AUSSCHLIEßLICH AUF EIGENES RISIKO. EZVIZ IST NICHT FÜR ANORMALEN BETRIEB, DATENSCHUTZVERSTÖßE ODER ANDERE SCHÄDEN AUFGRUND VON CYBERATTACKEN, HACKERANGRIFFEN, VIREN ODER ANDEREN INTERNET-SICHERHEITSRISIKEN VERANTWORTLICH; EZVIZ BIETET JEDOCH AUF ANFRAGE ZEITGERECHTE TECHNISCHE UNTERSTÜTZUNG. ÜBERWACHUNGS- UND DATENSCHUTZGESETZE VARIIEREN JE NACH GERICHTSBARKEIT. ÜBERPRÜFEN SIE VOR DER VERWENDUNG DIESES PRODUKTS ALLE RELEVANTEN GESETZE IN IHRER GERICHTSBARKEIT, UM SICHERZUSTELLEN, DASS IHRE VERWENDUNG GEGEN KEINE GELTENDEN GESETZE VERSTÖßT. EZVIZ HAFTET NICHT, FALLS DIESES PRODUKT FÜR UNGESETZLICHE ZWECKE VERWENDET WIRD.

FÜR DEN FALL VON WIDERSPRÜCHEN ZWISCHEN DEM VORSTEHENDEN UND DEM GELTENDEN RECHT GILT DAS LETZTERE.

Inhalt

Übersicht	1
1. Lieferumfang	1
2. Grundlagen	1
Herunterladen der EZVIZ-App	2
Installieren Sie eine microSD™ -Karte (optional)	3
Mit Strom verbinden	3
Kamera zu EZVIZ hinzufügen	4
Option A: Verkabelte Einrichtung	4
Option B: WLAN-Einrichtung	5
Installation	5
1. Montageort	5
2. Montageplatte montieren	5
3. Kamera Installieren	6
Ansicht Ihres Geräts	7
1. Live-Ansicht	7
2. Einstellungen	8
EZVIZ Connect	9
1. Verwendung von Amazon Alexa	9
2. Verwendung von Google Assistant	9
FAQ	10
Leitlinien zur Verwendung von Videoprodukten	11
Informationen für private Haushalte	12

Übersicht

1. Lieferumfang



Kamera (×1)



Netzteil (×1)



Stromkabel (×1)



Bohrschablone (×1)



Montageplatte (×1)



Schraubensatz (×1)



Rechtliche Informationen (×2)



Kurzanleitung (×1)

i Das Aussehen des Netzteils hängt von dem jeweiligen gekauften Gerät ab.







2. Grundlagen



i Je nach Gerätemodell kann sich das Mikrofon links, rechts oder auf beiden Seiten befinden.



Kugel nach oben neigen

Bezeichnung	Beschreibung
LED-Betriebsanzeige	 Leuchtet rot: Kamera fährt hoch.
	 Blinkt langsam rot: Netzwerkfehler.
	 Blinkt schnell Rot: Ein Fehler ist aufgetreten (z. B. bei der microSD™-Karte).
	 Durchgehend blau: Ein Video wird in der EZVIZ-App angezeigt.
	 Blinkt langsam blau: Kamera funktioniert einwandfrei.
	 Blinkt schnell blau: Kamera bereit für Netzwerkkonfiguration.
microSD™-Kartensteckplatz	<ul style="list-style-type: none"> • Setzen Sie eine microSD™-Karte (separat erhältlich) in den Kartensteckplatz ein. Formatieren Sie die Karte für den Gebrauch mit der EZVIZ-App. • Empfohlene Kompatibilität: Klasse 10, maximaler Speicher 512 GB.
RESET-Taste	Halten Sie die Taste bei eingeschalteter Kamera 4 Sekunden lang gedrückt, um neu zu starten und alle Parameter auf die Standardwerte zurückzusetzen.
Ruftaste	Drücken Sie die Taste einmal, um einen Anruf zu tätigen. Die EZVIZ-App empfängt die Anrufs-anfrage.

Herunterladen der EZVIZ-App

1. Verbinden Sie Ihr Mobiltelefon mit einem WLAN (empfohlen).
2. Laden Sie die EZVIZ-App herunter, indem Sie im App Store oder in Google Play™ nach „EZVIZ“ suchen, und installieren Sie diese.
3. Starten Sie die App und registrieren Sie ein EZVIZ-Benutzerkonto.

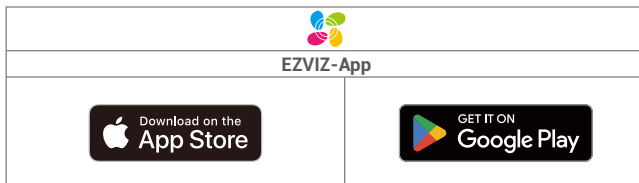

- 1 Wenn Sie die App bereits verwendet haben, achten Sie darauf, dass es sich um die neueste Version handelt. Um herauszufinden, ob ein Update verfügbar ist, gehen Sie zum App Store und suchen Sie nach EZVIZ.

Installieren Sie eine microSD™-Karte (optional)

1. Drehen Sie die Kugel nach oben, bis Sie den Kartensteckplatz sehen.
2. Setzen Sie eine microSD™-Karte (separat erhältlich) in den Kartensteckplatz ein.



- i** Nachdem Sie die microSD™-Karte installiert haben, führen Sie bitte die nachstehenden Schritte aus, um die Karte in der EZVIZ-App zu initialisieren, bevor Sie sie verwenden.
1. Tippen Sie in der EZVIZ-App auf Aufnahmeliste im Einstellungsmenü des Geräts, um den Status der SD-Karte zu überprüfen.
 2. Wenn der Status der microSD™-Karte als "Nicht initialisiert" angezeigt wird, tippen Sie darauf, um sie zu initialisieren. Der Status ändert sich dann zu In Verwendung, wodurch Videos gespeichert werden können.

Mit Strom verbinden

Verbinden Sie den Stromanschluss mit einer Steckdose mithilfe des Netzadapters und des Netzkabels (im Lieferumfang enthalten). Wenn die LED-Anzeige schnell blau blinkt, bedeutet dies, dass der Startvorgang abgeschlossen ist und das Gerät zur Netzwerkkonfiguration bereit ist.



- i**
- Es wird empfohlen, das im Lieferumfang enthaltene Netzkabel und den Netzadapter zu verwenden.
 - Zum Trennen von der Stromversorgung ziehen Sie den Netzstecker vom Gerät ab.

Kamera zu EZVIZ hinzufügen

Verbinden Sie die Kamera mit einem kabelgebundenen oder WLAN-Netzwerk und fügen Sie sie dann zur EZVIZ-App hinzu.

- Kabelverbindung: Verbinden Sie die Kamera mit einem Router. Siehe ["Option A: Verkabelte Einrichtung"](#).
- WLAN Konfiguration: Konfigurieren Sie die WLAN-Einstellungen. Siehe ["Option B: WLAN-Einrichtung"](#).

i Netzwerkpriorität: Kabelgebundenes Netzwerk > WLAN.

Option A: Verkabelte Einrichtung

1. Schließen Sie die Kamera mit einem Ethernetkabel (separat erhältlich) an den LAN-Anschluss Ihres Routers an.



i Wenn die LED-Anzeige langsam blau blinkt, bedeutet dies, dass die Kamera mit dem Internet verbunden ist.

2. Melden Sie sich mithilfe der EZVIZ-App bei Ihrem Konto an.
3. Tippen Sie auf der Startseite oben rechts auf „+“, um das Menü „QR-Code scannen“ aufzurufen.
4. Scannen Sie den QR-Code auf der Titelseite der Schnellstartanleitung oder auf dem Kameragehäuse.

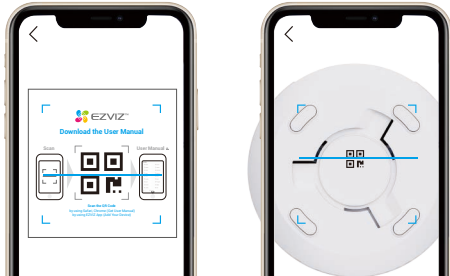

i Sie können auch direkt die Geräte-SN zum Hinzufügen eingeben.

5. Folgen Sie dem Assistenten in der EZVIZ-App, um die Kamera zu Ihrem EZVIZ-App-Konto hinzuzufügen.

Option B: WLAN-Einrichtung

i Verbinden Sie Ihre Kamera mit demselben WLAN, mit dem Ihr Mobiltelefon verbunden ist.

1. Melden Sie sich mithilfe der EZVIZ-App bei Ihrem Konto an.
2. Tippen Sie auf der Startseite oben rechts auf „+“, um das Menü „QR-Code scannen“ aufzurufen.
3. Scannen Sie den QR-Code auf der Titelseite der Schnellstartanleitung oder auf dem Kameragehäuse.



i Sie können auch direkt die Geräte-SN zum Hinzufügen eingeben.

4. Befolgen Sie die Anweisungen des EZVIZ-App-Assistenten, um die WLAN-Konfiguration abzuschließen und die Kamera zu Ihrem EZVIZ-Konto hinzuzufügen.

Installation

1. Montageort

Wählen Sie einen Standort, an dem ein klares, unversperrtes Sichtfeld sowie ein gutes Funksignal zur Kamera sichergestellt sind. Bitte beachten Sie folgende Hinweise:

- Installieren Sie das Gerät nur im Innenbereich, da es nicht wasserdicht ist.
- Entfernen Sie die Schutzfolie vom Objektiv.
- Stellen Sie sicher, dass die Wand das Dreifache des Kameragewichts aushalten kann.
- Installieren Sie die Kamera nicht an einem Ort, an dem viel Licht direkt auf das Objektiv fällt.
- Es wird empfohlen, bei der Auswahl des Standorts die Erkennungsempfindlichkeit in der EZVIZ-App einzustellen. So können Sie die Bewegungserkennung am Kamerastandort überprüfen sowie die Empfindlichkeit anhand der Größe und Entfernung des erkannten Objekts anpassen.
- Empfohlene Montagehöhe: 3 Meter (≈9,8 Fuß) über dem Boden.

2. Montageplatte montieren

Die Kamera kann horizontal oder an der Decke montiert werden. Hier nehmen wir als Beispiel die Deckenmontage.

1. Befestigen Sie die Bohrschablone auf der Oberfläche, die Sie für die Montage der Kamera gewählt haben.
2. (Nur Betonwand/-decke) Bohren Sie die Löcher gemäß der Schablone und setzen Sie drei Dübel ein.
3. Befestigen Sie die Montageplatte mit drei Metallschrauben.

- i**
- Der Pfeil auf der Bohrschablone sollte in die gleiche Richtung wie die Kameralinse zeigen.
 - Richten Sie bei der Montage der Montageplatte den Pfeil auf der Montageplatte mit dem Pfeil auf der Bohrschablone aus.

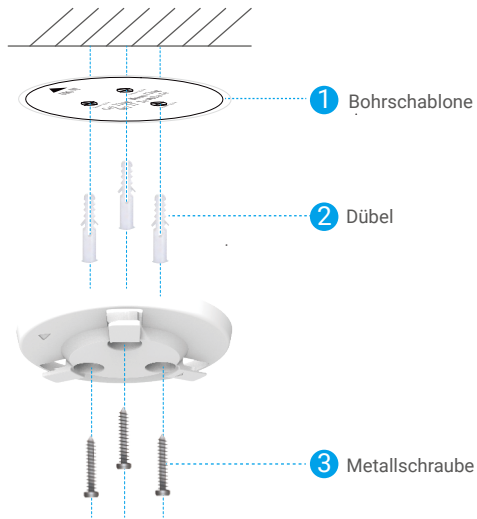

3. Kamera Installieren

Montieren Sie die Kamera auf der Montageplatte und drehen Sie sie im Uhrzeigersinn, bis sie fixiert ist.

i Beim Anbringen der Kamera stellen Sie sicher, dass das Kameraobjektiv in die gleiche Richtung wie der Pfeil auf der Montageplatte zeigt.



Ansicht Ihres Geräts

i Die Benutzeroberfläche der App kann sich aufgrund von Versions-Updates ändern.

1. Live-Ansicht



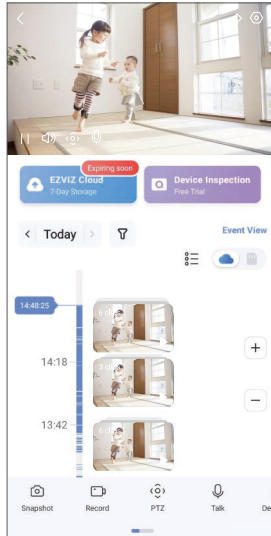

Beim Starten der EZVIZ-App wird die Geräteseite wie unten dargestellt angezeigt.

Sie können eine Live-Übertragung anzeigen und anhören, Fotos oder Aufnahmen erstellen und die Videoauflösung nach Bedarf einrichten.



i Wischen Sie nach links und rechts über den Bildschirm, um weitere Symbole anzuzeigen.

Symbol	Beschreibung
	Freigeben. Geben Sie Ihr Gerät für andere Personen frei.
	Einstellungen. Geräteeinstellungen anzeigen oder ändern.
	Foto. Ein Foto aufnehmen.
	Aufzeichnung. Aufnahme manuell starten/beenden.
	PTZ. Drehen Sie die Kamera, um das Sichtfeld zu vergrößern.
	Voreingestellter Standort. Steuern Sie die PTZ-Kamera, um den Überwachungsstandort als voreingestellten Standort festzulegen.
	Sprechen. Tippen Sie auf das Symbol und folgen Sie den Anweisungen auf dem Bildschirm, um mit Personen, die sich vor der Kamera befinden, zu sprechen oder ihnen zuzuhören.
	Auflösung. Tippen Sie, um eine Videoauflösung auszuwählen.
	Datenschutzmodus. Tippen Sie, um den Datenschutzmodus zu aktivieren. Die Kamerakugel dreht sich nach oben, bis die Linse von der Gerätehülle bedeckt ist und die Live-Ansicht nicht mehr angezeigt wird. i Sie können die Deaktivierungstaste im Live-Ansichtsbereich antippen, um den Datenschutzmodus zu deaktivieren, und die Linse bewegt sich zurück in die horizontale Position.
	Automatische Patrouille. Tippen Sie auf das Symbol, und die PTZ-Kamera kann eine Mehrwinkel-Patrouillenerkennung basierend auf vordefinierten oder benutzerdefinierten Preset-Punkten durchführen.

Symbol	Beschreibung
	360°-Bild. Tippen Sie, um ein 360°-Ansichtsbild zu erstellen.
	Nahegelegenes Gerät. Tippen Sie hier, um verfügbare Geräte in der Nähe zu überprüfen.
	BiB. Das Video wird im Vordergrund oberhalb einer anderen verwendeten Anwendung abgespielt.
	Tipp. Tippen Sie hier, um weitere Informationen über das Gerät anzuzeigen.
	Neuanordnen. Ordnen Sie die Reihenfolge aller oben genannten Funktionen neu an.

2. Einstellungen

Auf der Einstellungsseite können Sie die Parameter des Geräts einstellen.

Parameter	Beschreibung
Bezeichnung	Hier anzeigen oder tippen, um den Namen Ihres Geräts anzupassen.
Intelligente Erkennung	Hier können Sie zwischen verschiedenen Erkennungsarten für Ihr Gerät wählen.
Benachrichtigungsnachricht	Sie können die Gerätemeldung und die EZVIZ-App-Benachrichtigung verwalten.
Audioeinstellungen	Hier können Sie die relevanten Audioparameter für Ihr Gerät einstellen.
Bildeinstellungen	Hier können Sie die relevanten Bildparameter für Ihr Gerät einstellen.
Lichteinstellungen	Sie können relevante Lichtparameter für Ihr Gerät einstellen.
PTZ-Einstellungen	Hier können Sie die PTZ-Parameter für Ihr Gerät einstellen, wie PTZ-Positionskalibrierung und PTZ-Voreinstellung.
Aufnahmeliste	Hier können Sie zwischen verschiedenen Aufnahmetypen für Ihr Gerät wählen und den Status der microSD™-Karte einsehen.
Einstellungen für den Anruftaste	Sie können die Ein-Taste-Anruffunktion hier aktivieren.
Datenschutzinstellungen	Hier können Sie Ihre Videos mit einem Verschlüsselungspasswort verschlüsseln oder den Datenschutzmodus aktivieren.
Netzwerkeinstellungen	Sie können den Verbindungsstatus sehen und das WLAN-Netzwerk konfigurieren.
Geräteinformationen	Hier sehen Sie die Geräteinformationen.
Gerät freigeben	Sie können das Gerät für ihre Familienmitglieder oder Gäste freigeben.
EZVIZ Cloud	Sie können den Cloud-Speicher abonnieren und verwalten.  Die Funktion ist nur in bestimmten Ländern verfügbar. Bitte überprüfen Sie vor dem Kauf die Verfügbarkeit in Ihrem Land. Der Hersteller behält sich das Recht auf endgültige Erklärung vor.
Gerät neu starten	Tippen Sie, um Ihr Gerät neu zu starten.
Gerät löschen	Tippen, um das Gerät aus der EZVIZ-App zu entfernen.

1. Verwendung von Amazon Alexa

Mithilfe dieser Anleitung können Sie Ihre EZVIZ-Geräte mit Amazon Alexa steuern. Wenn Sie während des Vorgangs auf Schwierigkeiten stoßen, lesen Sie bitte den **Abschnitt Fehlersuche**.

Stellen Sie Folgendes sicher, bevor Sie beginnen:

1. EZVIZ-Geräte sind mit der EZVIZ-App verbunden.
2. Schalten Sie in der EZVIZ-App die „Bildverschlüsselung“ auf der Seite Geräteeinstellungen ein.
3. Sie verfügen über ein Alexa-aktiviertes Gerät (z. B. Echo Spot, Echo-Show, das brandneue Echo-Show, Fire TV (alle Generationen), Fire TV-Stick (nur zweite Generation), Fire TV Edition-Smart-TVs).
4. Die Amazon-Alexa-App ist bereits auf Ihrem Smart-Gerät installiert und Sie haben ein Konto erstellt.

So steuern Sie EZVIZ-Geräte mit Amazon-Alexa:

1. Öffnen Sie die Alexa-App und wählen Sie „Fähigkeiten und Spiele“ aus dem Menü.
2. Suchen Sie auf dem Bildschirm Fähigkeiten und Spiele nach „EZVIZ“, und Sie finden dort die Fähigkeiten „EZVIZ“.
3. Wählen Sie die Fähigkeiten Ihres EZVIZ-Geräts aus und tippen Sie anschließend auf **ZUR VERWENDUNG AKTIVIEREN**.
4. Geben Sie Ihren EZVIZ-Benutzernamen und Ihr Passwort ein und tippen Sie auf **Anmelden**.
5. Tippen Sie auf die Taste **Autorisieren**, um Alexa für den Zugriff auf Ihr EZVIZ-Konto zu autorisieren, damit Alexa Ihre EZVIZ-Geräte steuern kann.
6. Sie werden „EZVIZ wurde erfolgreich verknüpft“ sehen. Tippen Sie dann auf **GERÄTE SUCHEN**, damit Alexa alle Ihre EZVIZ-Geräte erkennen kann.
7. Gehen Sie zurück zum Alexa-App-Menü und wählen Sie „Geräte“. Dort sehen Sie alle Ihre EZVIZ-Geräte.

Sprachbefehl

Entdecken Sie neue Smart-Geräte über das Menü „Smart Home“ in der Alexa-App oder über die Alexa-Sprachsteuerung. Sobald das Gerät erkannt wurde, können Sie es mit Ihrer Stimme steuern. Geben Sie Alexa einfache Befehle.

 Beispiel Ihres Gerätenamens: „xxx-Kamera anzeigen“ kann in der EZVIZ-App nicht geändert werden. Jedes Mal, wenn Sie den Namen des Gerätes ändern, müssen Sie das Gerät zur Aktualisierung des Namens erneut erkennen.

Fehlersuche

Was sollte ich machen, wenn Alexa mein Gerät nicht erkennt?

Überprüfen Sie, ob Probleme mit der Internetverbindung vorliegen.

Versuchen Sie, das Smart-Gerät neu zu starten und das Gerät mit Alexa erneut zu erkennen.

Warum zeigt der Gerätestatus auf Alexa „Offline“ an?

Möglicherweise ist Ihre drahtlose Verbindung unterbrochen worden. Starten Sie das Smart-Gerät neu und erkennen Sie es erneut auf Alexa.

Der Internetzugang auf Ihrem Router ist möglicherweise nicht verfügbar. Überprüfen Sie, ob Ihr Router mit dem Internet verbunden ist, und versuchen Sie es erneut.

 Einzelheiten über Länder, die den Einsatz von Amazon Alexa unterstützen, finden Sie auf der offiziellen Webseite.

2. Verwendung von Google Assistant

Mit dem Google Assistant können Sie Ihr EZVIZ-Gerät aktivieren und live fernsehen, indem Sie Google Assistant-Sprachbefehle aussprechen.

Folgende Geräte und Apps sind erforderlich:

1. Eine funktionierende EZVIZ-App.
2. Schalten Sie in der EZVIZ-App die „Bildverschlüsselung“ auf der Seite Geräteeinstellungen aus und „Audio“ ein.
3. Ein Fernsehgerät mit angeschlossenem wie funktionierendem Chromecast.
4. Die Google Assistant-App auf Ihrem Handy.

Befolgen Sie zum Beginn die nachstehenden Schritte:

1. Richten Sie das EZVIZ-Gerät ein und stellen Sie sicher, dass es in der App ordnungsgemäß funktioniert.
2. Laden Sie die Google Home-App aus dem App Store oder von Google Play™ herunter und melden Sie sich bei Ihrem Google-Konto an.

3. Tippen Sie auf dem myhome-Bildschirm in der oberen linken Ecke auf „+“ und wählen Sie „Gerät einrichten“ aus der Menüliste, um das Einrichtungsmenü aufzurufen.
4. Tippen Sie auf „**Funktioniert mit Google**“ und suchen Sie nach „EZVIZ“. Dort finden Sie die „EZVIZ“-Fähigkeiten.
5. Geben Sie Ihren EZVIZ-Benutzernamen und Ihr Passwort ein und tippen **Sie auf Anmelden**.
6. Tippen Sie auf die Taste **Autorisieren**, um Google für den Zugriff auf Ihr EZVIZ-Konto zu autorisieren, damit Google Ihre EZVIZ-Geräte steuern kann.
7. Tippen Sie auf „**Zurück zur App**“.
8. Befolgen Sie die obigen Schritte zum Abschließen der Autorisierung. Bei Abschluss der Synchronisierung wird der EZVIZ-Dienst unter Ihrer Dienstliste aufgelistet. Tippen Sie auf das EZVIZ-Dienstsymbol, um eine Liste kompatibler Geräte in Ihrem EZVIZ-Konto anzuzeigen.
9. Testen Sie nun einige Befehle. Nutzen Sie den Namen der Kamera, den Sie erstellt haben, wenn Sie das System einrichten.

Benutzer können Geräte einzeln oder in einer Gruppe verwalten. Durch Hinzufügen von Geräten zu einem Raum können Benutzer mehrere Geräte mit nur einem Befehl steuern.

Weitere Informationen finden Sie auf:

<https://support.google.com/googlehome/answer/7029485?co=GENIE.Platform%3DAndroid&hl=en>

FAQ

F: Wird die Videoaufnahme fortgesetzt, wenn die Kamera offline ist?

A: Wenn die Kamera eingeschaltet, aber nicht mit dem Internet verbunden ist, wird die Videoaufnahme auf der microSD™-Karte fortgesetzt, die Cloud-Aufzeichnung wird aber beendet. Wenn die Kamera ausgeschaltet wird, werden beide Videoaufnahmen abgebrochen.

F: Was ist, wenn ich mein Passwort vergessen habe?

A: Bitte gehen Sie zur EZVIZ-App > Login-Seite, tippen Sie auf "Passwort vergessen?" Geben Sie dann die E-Mail-Adresse oder Telefonnummer Ihres Kontos ein und tippen Sie auf Senden. Nachdem Sie den Bestätigungscode erhalten haben, geben Sie diesen ein und setzen Sie Ihr Passwort zurück.

F: Warum erhalte ich meinen Verifizierungscode nicht?

- A:
1. Falls Sie das Konto per E-Mail registriert haben, überprüfen Sie bitte Ihre Spam-Mails.
Wenn Sie den Verifizierungscode immer noch nicht erhalten, kann es sein, dass der E-Mail-Filter/E-Mail-Sperre diese E-Mail einschränkt. Bitte überprüfen Sie dies mit Ihrem E-Mail-Anbieter.
 2. Wenn Sie ein Konto über eine Handynummer registriert haben, überprüfen Sie bitte, ob Ihr Handy SMS-Kurzcodes empfangen kann oder nicht.
 3. Wenn Sie den Verifizierungscode immer noch nicht erhalten haben, geben Sie bitte Ihre Nummer, Ihr Land und den Zeitpunkt der Anfrage an das Support-Center unter support@ezviz.com an oder kontaktieren Sie Ihr regionales Support-Team.

F: Was soll ich tun, wenn die WLAN-Konfiguration fehlgeschlagen ist?

- A: Bitte überprüfen Sie die folgenden Einstellungen:
1. Stellen Sie sicher, dass Ihr Mobiltelefon mit dem WLAN verbunden ist und das WLAN-Netzwerk ordnungsgemäß funktioniert.
 2. Überprüfen Sie den Netzwerkstatus:
 - Stellen Sie sicher, dass Ihr Netzwerk keine Firewall oder andere Beschränkungen aufweist.
 - Stellen Sie sicher, dass der Router Ihrem Gerät eine IP-Adresse zuweisen kann oder deaktivieren Sie die statische IP-Einstellung (DHCP ist bei allen EZVIZ-Geräten standardmäßig aktiviert).
 3. Setzen Sie die Kamera zurück und stellen Sie sicher, dass sich die Kamera im Wi-Fi-Konfigurationsmodus befindet. Schließen Sie dann die Geräteeinrichtung in der EZVIZ-App ab.

F: Wie erhalte ich den Geräteprüfcode (6 Großbuchstaben)?

- A: Bitte beachten Sie, dass es für die meisten EZVIZ-Geräte in der Regel zwei Möglichkeiten gibt, den Geräteprüfcode mit 6 Großbuchstaben zu erhalten:
- Bei den meisten Modellen finden Sie ihn auf dem Geräteaufkleber/der Beschriftung des EZVIZ-Geräts;
 - Alternativ können Sie den Verifizierungscode auch unter Kameraeinstellungen -> Geräteinformationen -> Verifizierungscode finden.

 Weitere Informationen zum Gerät finden Sie unter www.ezviz.com/de.

Leitlinien zur Verwendung von Videoprodukten

Liebe geschätzte EZVIZ Benutzer,

Technologie wirkt sich auf jeden Aspekt unseres Lebens aus. Als zukunftsweisendes Technologieunternehmen sind wir uns immer mehr der Rolle bewusst, die Technologie bei der Verbesserung der Effizienz und der Qualität unseres Lebens spielt. Gleichzeitig sind wir uns auch der potenziellen Schäden durch unsachgemäße Nutzung bewusst. Zum Beispiel können Videoprodukte echte, vollständige und klare Bilder aufzeichnen, daher haben sie einen großen Wert bei der Darstellung von Fakten. Dennoch können eine unangemessene Verteilung, Nutzung und/oder Verarbeitung von Videoaufzeichnungen die Privatsphäre, legitimen Rechte und Interessen anderer verletzen.

Engagiert für die Innovation von Technologie zum Wohle, plädieren wir bei EZVIZ hiermit ernsthaft dafür, dass jeder Benutzer Video-Produkte ordnungsgemäß und verantwortungsbewusst verwendet, um gemeinsam eine positive Umgebung zu schaffen, in der alle damit verbundenen Praktiken und Nutzungen den geltenden Gesetzen und Vorschriften entsprechen, die Interessen und Rechte Einzelner respektieren und die soziale Moral fördern.

Hier sind die Initiativen von EZVIZ, auf die wir Ihre Aufmerksamkeit lenken möchten:

1. Jede Person hat eine berechnete Erwartung auf Privatsphäre, und die Verwendung von Videoprodukten sollte nicht im Widerspruch zu einer solchen berechtigten Erwartung stehen. Daher sollte ein Hinweis, der den Überwachungsbereich verdeutlicht, angemessen und effektiv angezeigt werden, wenn Videoprodukte in öffentlichen Bereichen installiert werden. Für nicht öffentliche Bereiche sollen die Rechte und Interessen der beteiligten Personen sorgfältig bewertet werden, einschließlich, aber nicht beschränkt auf die Installation von Videoprodukten nur nach Einholung der Zustimmung der Beteiligten und ohne Installation von hochgradig unsichtbaren Videoprodukten ohne das Wissen anderer.
2. Videoprodukte zeichnen objektiv Aufnahmen von realen Aktivitäten innerhalb eines bestimmten Zeitraums und Raums auf. Benutzer sollen im Voraus die beteiligten Personen und Rechte in diesem Bereich vernünftig identifizieren, um jegliche Verletzung von Porträt-, Privatsphäre- oder anderen gesetzlichen Rechten anderer zu vermeiden, während sie sich selbst durch Videoprodukte schützen. Wenn Sie die Audioaufnahmefunktion auf Ihrer Kamera aktivieren, werden insbesondere Geräusche, einschließlich Gespräche, innerhalb des Überwachungsbereichs erfasst. Wir empfehlen dringend eine umfassende Bewertung der potenziellen Schallquellen im Überwachungsbereich, um die Notwendigkeit und die Vernünftigkeit vollständig zu verstehen, bevor Sie die Audioaufnahmefunktion einschalten.
3. Verwendete Videoprodukte erzeugen ständig Audiodaten oder optische Daten aus realen Szenen möglicherweise einschließlich biometrischer Daten wie Gesichtsbilder basierend auf der Auswahl der Produktmerkmale durch den Benutzer. Solche Daten können verwendet oder verarbeitet werden. Videoprodukte sind nur technologische Werkzeuge, die rechtliche und moralische Standards nicht menschlich praktizieren können, um die rechtmäßige und ordnungsgemäße Verwendung von Daten zu leiten. Es sind die Methoden und Zwecke der Personen, die die generierten Daten kontrollieren und nutzen, die den Unterschied ausmachen. Daher müssen Datenverantwortliche nicht nur strikt die geltenden Gesetze und Vorschriften einhalten, sondern auch nicht verpflichtende Regeln wie internationale Abkommen, moralische Standards, kulturelle Normen, öffentliche Ordnung und lokale Bräuche vollständig respektieren. Darüber hinaus sollten wir immer den Schutz der Privatsphäre und der Portratrechte sowie anderer berechtigter Interessen priorisieren.
4. Die kontinuierlich von Videoprodukten generierten Videodaten tragen die Rechte, Werte und andere Anforderungen verschiedener Interessengruppen. Daher ist es äußerst wichtig, die Datensicherheit zu gewährleisten und die Produkte vor böswilligen Eindringen zu schützen. Jeder Benutzer und Datenverantwortliche muss alle angemessenen und notwendigen Maßnahmen ergreifen, um die Produkt- und Datensicherheit zu maximieren, Datenlecks, missbräuchliche Offenlegung oder Missbrauch zu vermeiden, einschließlich, aber nicht beschränkt auf, die Einrichtung einer Zugangskontrolle, die Auswahl einer geeigneten Netzwerkumgebung, in der Videoprodukte verbunden sind, die Einrichtung und ständige Optimierung der Netzwerksicherheit.
5. Videoprodukte haben einen großen Beitrag zur Verbesserung der Sicherheit unserer Gesellschaft geleistet, und wir glauben, dass sie auch weiterhin eine positive Rolle in verschiedenen Aspekten unseres täglichen Lebens spielen werden. Jeder Versuch, diese Produkte zu missbrauchen, um Menschenrechte zu verletzen oder an rechtswidrigen Aktivitäten teilzunehmen, widerspricht dem eigentlichen Wesen des Werts von technischer Innovation und Produktentwicklung. Wir ermutigen jeden Benutzer, eigene Methoden und Regeln zur Bewertung und Überwachung der Verwendung von Videoprodukten festzulegen, um sicherzustellen, dass diese Produkte immer ordnungsgemäß, durchdacht und wohlwollend verwendet werden.

Informationen für private Haushalte

1. Getrennte Sammlung von Altgeräten: Elektro- und Elektronikgeräte, die zu Abfall geworden sind, werden als Altgeräte bezeichnet. Besitzer von Altgeräten haben diese einer vom unsortierten Siedlungsabfall getrennten Erfassung zuzuführen. Altgeräte gehören insbesondere nicht in den Hausmüll, sondern in spezielle Sammel- und Rückgabesysteme.
2. Batterien und Akkus sowie Lampen: Besitzer von Altgeräten müssen in der Regel vor der Abgabe an einer Sammelstelle Abfallbatterien und Akkumulatoren, die nicht fest in den Altgeräten eingebaut sind und ohne Zerstörung entfernt werden können, von den Altgeräten trennen. Dies gilt nicht, soweit Altgeräte einer Vorbereitung zur Wiederverwendung unter Beteiligung eines öffentlich-rechtlichen Entsorgungsträgers zugeführt werden.
3. Optionen für die Rückgabe von Altgeräten: Besitzer von Altgeräten aus privaten Haushalten können diese bei den Sammelstellen der öffentlich-rechtlichen Entsorgungsträger oder bei den von Herstellern oder Vertreibern im Sinne des ElektroG eingerichteten Rücknahmestellen unentgeltlich abgeben. Rücknahmepflichtig sind Geschäfte mit einer Verkaufsfläche von mindestens 400 m² für Elektro- und Elektronikgeräte sowie diejenigen Lebensmittelgeschäfte mit einer Gesamtverkaufsfläche von mindestens 800 m², die mehrmals pro Jahr oder dauerhaft Elektro- und Elektronikgeräte anbieten und auf dem Markt bereitstellen. Dies gilt auch bei Vertrieb unter Verwendung von Fernkommunikationsmitteln, wenn die Lager- und Versandflächen für Elektro- und Elektronikgeräte mindestens 400 m² betragen oder die gesamten Lager- und Versandflächen mindestens 800 m² betragen. Vertreter haben die Rücknahme grundsätzlich durch geeignete Rückgabemöglichkeiten in zumutbarer Entfernung zum jeweiligen Endnutzer zu gewährleisten. Die Möglichkeit der kostenlosen Rückgabe von Altgeräten besteht für Vertreter, die verpflichtet sind, Altgeräte zurückzunehmen, unter anderem wenn ein neues ähnliches Gerät, das im Wesentlichen die gleichen Funktionen erfüllt, an einen Endnutzer geliefert wird.
4. Datenschutz-Hinweis: Abfallausrüstung enthält oft sensible persönliche Daten. Dies gilt insbesondere für Geräte der Informations- und Telekommunikationstechnologie wie Computer und Smartphones. Zu Ihrem eigenen Interesse beachten Sie bitte, dass jeder Endbenutzer für das Löschen der Daten auf den zu entsorgenden Altgeräten verantwortlich ist.
5. Bedeutung des Symbols „durchgestrichene Mülltonne“: Das auf Elektro- und Elektronikgeräten regelmäßig abgebildete Symbol einer durchgestrichenen Mülltonne weist darauf hin, dass das jeweilige Gerät am Ende seiner Lebensdauer getrennt vom unsortierten Siedlungsabfall zu erfassen ist.